

Gateway

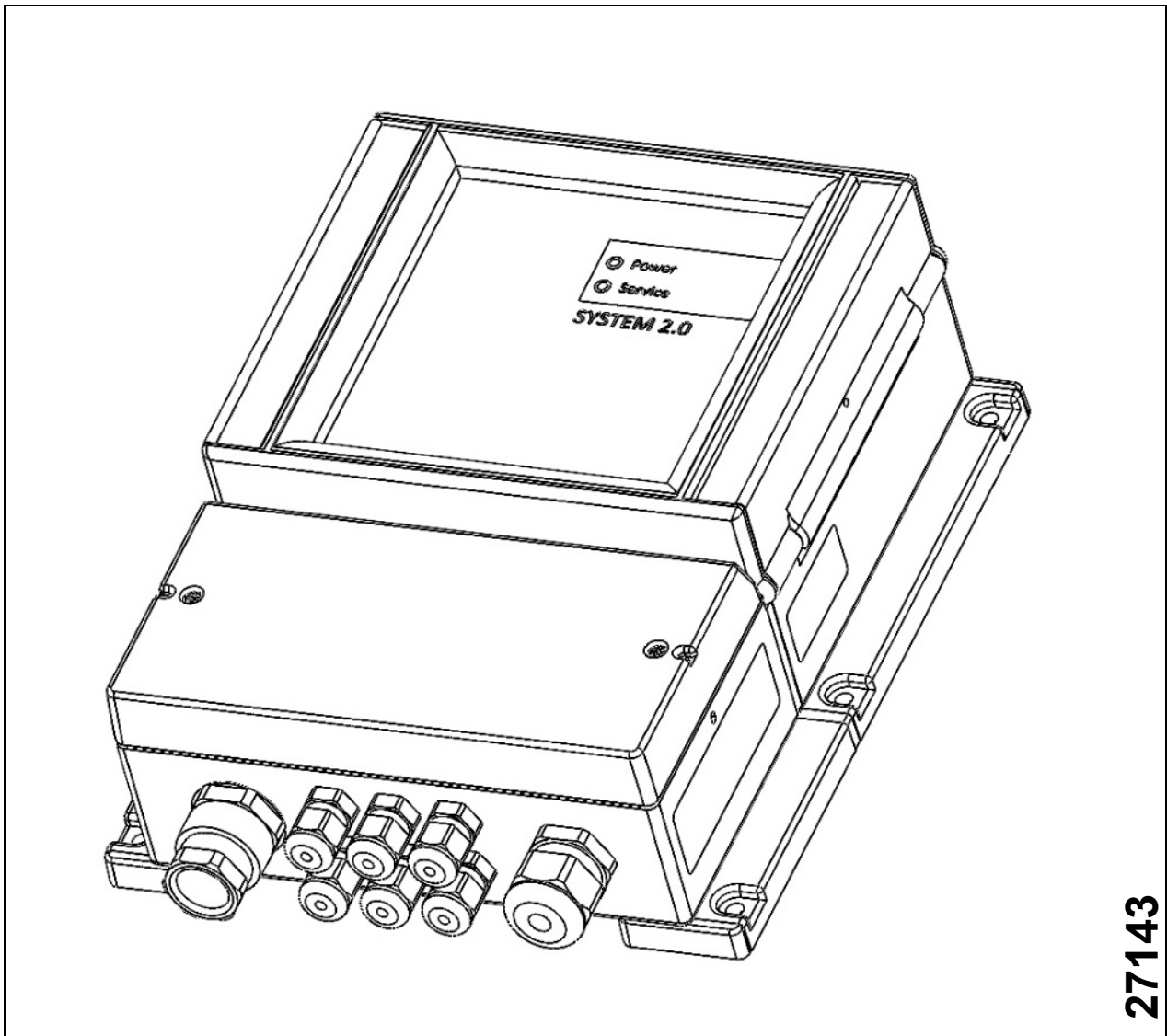

Betriebsanleitung

Original-Anleitung



27143



Elektronische Geräte gehören nicht in den Hausmüll. Sie müssen, gemäß Richtlinie 2002/96/EG des Europäischen Parlaments und des Rates vom 27. Januar 2003 über Elektro- und Elektronik-Altgeräte, fachgerecht entsorgt werden. Bitte geben Sie diese Geräte am Ende seiner Verwendung zur Entsorgung an den dafür vorgesehenen öffentlichen Sammelstellen ab.

Technische Änderungen vorbehalten

Inhaltsverzeichnis

1	Einführung	4
1.1	Bestimmungsgemäße Verwendung	4
2	Funktionsmerkmale.....	4
3	Sicherheitshinweis	5
4	Technische Daten.....	6
4.1	Klemmanschlüsse und Einsteller	6
4.2	Klemmanschlüsse Beschreibung	7
4.3	Geräteabmessungen.....	8
4.4	Technische Spezifikation	9
5	Betriebsanzeige	10
5.1	Störungsmeldung	10
6	Installation.....	11
6.1	Allgemein	11
6.2	Mechanische Installation.....	11
6.3	Busanschlüsse	12
6.3.1	Bus Abschlusswiderstand	12
6.3.2	Bus Datenleitung.....	12
6.4	Übersicht vernetzungsfähige Geräte über BUS	13
6.5	Gegenstromanlage GSA mit Sensortaster und FU	14
6.6	Frequenzumrichter FU über Modbus ansteuern	15
6.7	Attraktion mit Sensortaster und Control NT	16
6.8	Lichtsteuerung LuchsNT über BUS.....	17
6.9	Lichtsteuerung über DMX	18
7	Inbetriebnahme	19
7.1	Vorgehensweise.....	19
7.2	Betriebsanzeige	19
7.3	Geräte IP-Auslesen über APP myfluvo®	20
7.4	Gerätekarte	20
8	Gerätekonfiguration über Weboberfläche	21
8.1	Allgemein	21
8.2	Setup - Einstellungen	22
8.2.1	Anlernbetrieb.....	22
8.2.2	myfluvo® Passwort ändern	22
8.2.3	Geräteinformation	23
8.2.4	Netzwerkeinstellungen	23
8.3	Wandlerbox – GSA (Zusatzinformationen)	24
8.4	Frequenzumrichter FU (Zusatzinformationen)	25
8.5	DMX über i-light	26

Technische Änderungen vorbehalten

1 Einführung

Das Gateway ist ein eigenständiges Gerät, das es ermöglicht verschiedenste Fluvo Attraktionen über die APP „myfluvo®“ anzusteuern. Es dient als Schnittstelle zwischen APP „myfluvo®“ dem Netzwerk und den Attraktionen.

1.1 Bestimmungsgemäße Verwendung



Die Bedienung der Anlage über die APP „myfluvo®“ darf nur im Sichtfeld des Pools erfolgen.



Jede andere Verwendung und Bedienung ist nicht bestimmungsgemäß. Daraus resultierende Schäden sind von der Haftung ausgeschlossen.

2 Funktionsmerkmale

- Ethernet-Interface über RJ45 Stecker
- IP-Parameter per Webinterface einstellbar
- Spannungsquelle 24V DC zum Anschluss von 2x Wandlerbox
- RS485 Interface für DMX-Ausgang Farblichtsteuerung
- Modbus RTU – Interface
- Fluvo – BUS zur Vernetzung von Fluvo Komponenten
- Gerätekarte

3 Sicherheitshinweis



Lebensgefahr durch elektrischen Strom!

Elektrische Anschlüsse dürfen nur durch eine Elektrofachkraft nach VDE-Richtlinie 0100 ausgeführt werden. Beachten Sie die örtlichen Bestimmungen des zuständigen EVU's, sowie die Normen und Sicherheitsbestimmungen für elektrische Anlagen in Schwimmbädern.

Bei Schäden, die durch Nichteinhaltung der in dieser Betriebsanleitung angegebenen Informationen verursacht werden, erlischt jeglicher Garantieanspruch. Für daraus resultierende Folgeschäden übernimmt der Hersteller keine Haftung.

- Benutzen Sie das Gerät nur in technisch einwandfreiem Zustand.
- Beseitigen Sie Störungen umgehend.
- Überprüfen Sie das Gerät und die Netzleitung in regelmäßigen Abständen auf Beschädigungen.
- Der Anschluss L/N/PE der Versorgungsspannung muss gemäß VDE 0100 und VDE 0160 ausgeführt werden.
- Eine Schutz- und Trenneinrichtung zum Freischalten der Stromversorgung muss vorgesehen werden.
- **Vor Beginn der Installations- und Servicearbeiten ist der Versorgungsanschluss spannungsfrei zu schalten und gegen Wiedereinschalten zu sichern.**
- In dem Gerät befinden sich keine vom Benutzer zu wartenden Komponenten.
- Die Gehäuseabdeckung darf nur vom Hersteller geöffnet werden. (Garantiesiegel)
- Im Störfall wird empfohlen, Kontakt mit dem Lieferanten aufzunehmen.

Achtung:

- Das Nichtbeachten der Sicherheitshinweise - wie z.B. das Berühren spannungsführender Teile bei geöffnetem Gerät, oder ein unsachgemäßer Umgang mit demselben - kann lebensgefährdend sein.
- Bei Zerstörung des Garantiesiegels erlischt die Garantie- und Herstellergewährleistung

Technische Änderungen vorbehalten

4 Technische Daten

4.1 Klemmanschlüsse und Einsteller



Bild 1

Klemmraumabtrennung

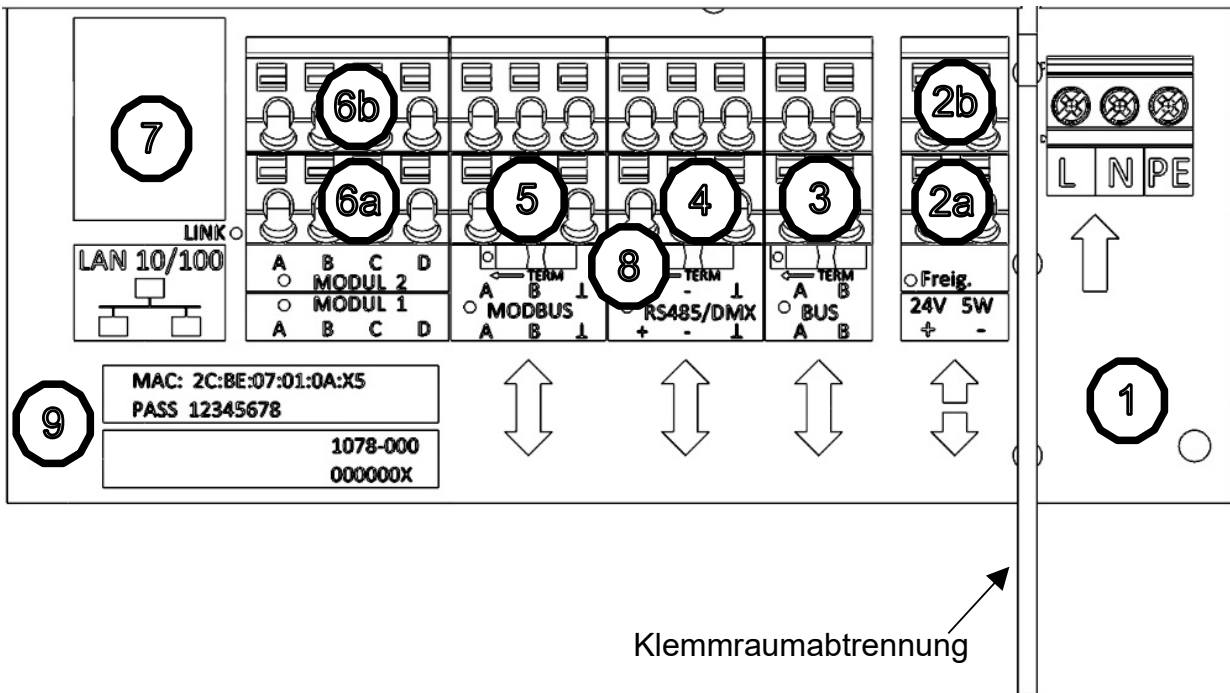

Sicherheitshinweis:

Die Klemmraumabtrennung ist eine Sicherheitseinrichtung, zum Schutz von losen Anschlussleitungen gegen Netzspannung.

Die Klemmraumabtrennungen sind gesteckt und können zur einfacheren Verdrahtung wie folgt ausgebaut werden:



Bild 2 Klemmraumabtrennung

Der Einbau erfolgt sinngemäß in umgekehrter Reihenfolge.

4.2 Klemmanschlüsse Beschreibung

1	<p>Netzeingang</p> <p>Der Anschluss L/N/PE der Versorgungsspannung muss gemäß VDE 0100 und VDE 0160 ausgeführt werden.</p> <p>Eine Schutz- und Trenneinrichtung zum Freischalten der Stromversorgung ist vorzusehen. Die Klemme „PE“ muss an Schutz Erde angeschlossen werden.</p> <p>Schraubklemme Leiterquerschnitt 0,2 bis 2,5qmm</p>
2a	<p>Spannungsquelle 24V DC</p> <p>zum Anschluss von 2x Wandlerbox und anderen externen Verbrauchern.</p>
2b	<p>Freigabe</p> <p>Bei offenem Freigabekontakt sind die Steuerfunktionen von den Geräten (Control NT, Frequenzumrichter, Wandlerbox), die über eine Busverbindung dem Gateway verbunden sind, inaktiv gesetzt.</p> <p>Zum Schließen muss ein potentialfreier rastender Schaltkontakt verwendet werden. Im Lieferzustand ist dieser über eine Drahtbrücke geschlossen.</p>
3	<p>BUS</p> <p>Interface für Betrieb von Fluvo Geräten über Fluvo-BUS mit Kommunikations LED. Der Anschluss ist verpolungssicher.</p>
4	<p>RS485 / DMX</p> <p>Master – Ausgabe DMX Signal mit Kommunikations LED</p> <p>Auf richtige Polung achten. + Leitung A / - Leitung B / ⊥ Schirmung</p>
5	<p>MODBUS</p> <p>Master – Anschluss FU Signal mit Kommunikations LED</p> <p>Auf richtige Polung achten. Leitung A / Leitung B / ⊥ Schirmung</p>
6a	<p>MODUL 1 (Erweiterungsmodul optional) Klemmen mit Kommunikations LED.</p> <p>Belegung Typenabhängig</p>
6b	<p>MODUL 2 (Erweiterungsmodul optional) Klemmen mit Kommunikations LED.</p> <p>Belegung Typenabhängig</p>
7	<p>LAN-Anschluss</p> <p>RJ45 Buchse mit Kommunikations LED</p>
8	<p>Abschlusswiderstände für Bussysteme</p> <p>Schiebeschalter aktiv/inaktiv Lieferzustand A → inaktiv / B → aktiv</p>
9	<p>Gerätespezifische Daten</p> <p>MAC-Adresse</p> <p>Passwort für APP „myfluvo®“, kann geändert werden, siehe 8.2</p> <p>Seriennummer</p>

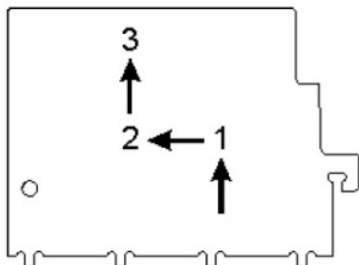
Technische Änderungen vorbehalten

4.3 Geräteabmessungen

Maße in mm



Bild 3

Technische Änderungen vorbehalten

4.4 Technische Spezifikation

Abmessungen max. B x H x T (in mm) Gewicht	205 x 130 x 270 ca. 3,2 kg
Netz-Eingang (L, N, PE) Eingangsspannungsbereich U _N Eingangsnennstrom I _N	100-240V AC 50/60Hz 1~ 0,6 A bei 230V AC 50Hz
Spannungsquelle (0V, 24V) Nennspannung U _{out} Ausgangsstrom I _{out} max.	24V DC 200 mA 10 W SELV
EMV	EN55011 EN61000-6-1
Umgebungstemperatur Betrieb Lagerung	-30°C bis +50°C -40°C bis 70°C
Schutzgrad	IP65 Nur bei Verschluss unbenutzter Kabelverschraubungen mit Stopfen
Anschlussklemmen Netz Leiterquerschnitt starr Leiterquerschnitt flexibel mit Aderendhülse	0,2 ... 2,5 qmm / 24 ... 14 AWG
Anschlussklemmen Steuerkontakte Leiterquerschnitt starr Leiterquerschnitt flexibel mit Aderendhülse	0,5 ... 1,5 qmm / 20 ... 16 AWG 0,5 ... 1,0 qmm
Anzeige LED – GRÜN LED - ROT	Betrieb Service
LAN – Ethernet 1x RJ45-Buchse Typ Datenrate IP-Parameter	IEEE 802.3 Bis zu 100 Mbit/s DHCP aktiv im Lieferzustand per Webinterface einstellbar: IP-Adresse, Subnetzmaske, etc.
MODBUS RTU BUS-Typ Datenrate Abschlusswiderstand	RS 485 9600 Baud 120 Ohm
BUS	Zum Verbinden von FLUVO Geräten Luchs NT, Control NT, Wandlerbox verpolungssicher

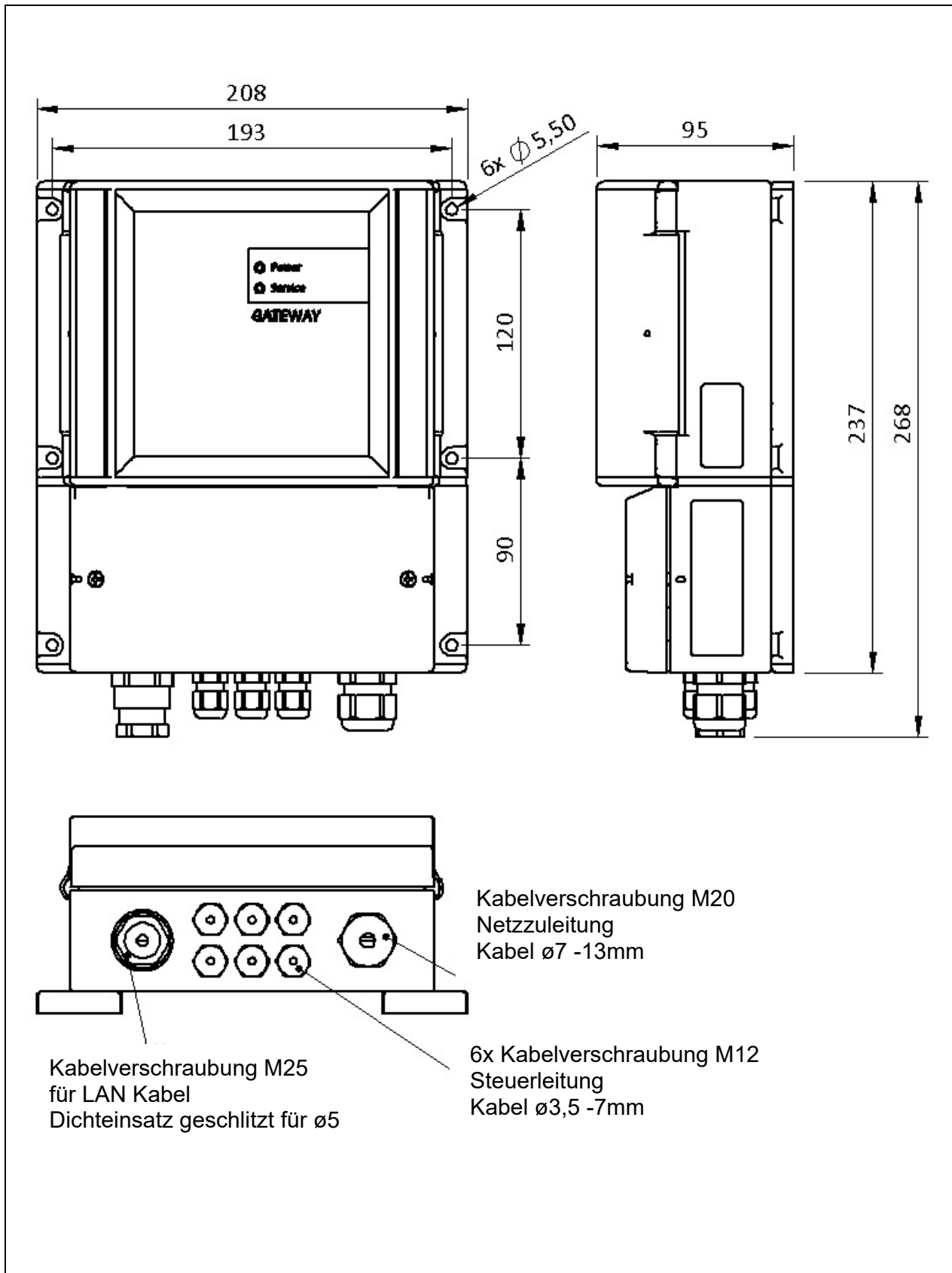
Technische Änderungen vorbehalten

5 Betriebsanzeige



Bild 4

Zwei LEDs auf der Frontfläche zeigen den aktuellen Gerätezustand an.

Grün	POWER	LED blinkt → Freigabekontakt offen LED Dauer EIN → Freigabekontakt geschlossen Hinweis: Beachten Sie 4.2 Beschreibung Freigabekontakt Netz EIN: LED blinkt 4x pro Sekunde Nach 5 Sekunden startet ein Initialisierungsvorgang Die Grüne und Rote LED blinken im Wechsel, Dieser Vorgang dauert 30 Sekunden.
Rot	SERVICE	Blinkt bei Störung

5.1 Störungsmeldung

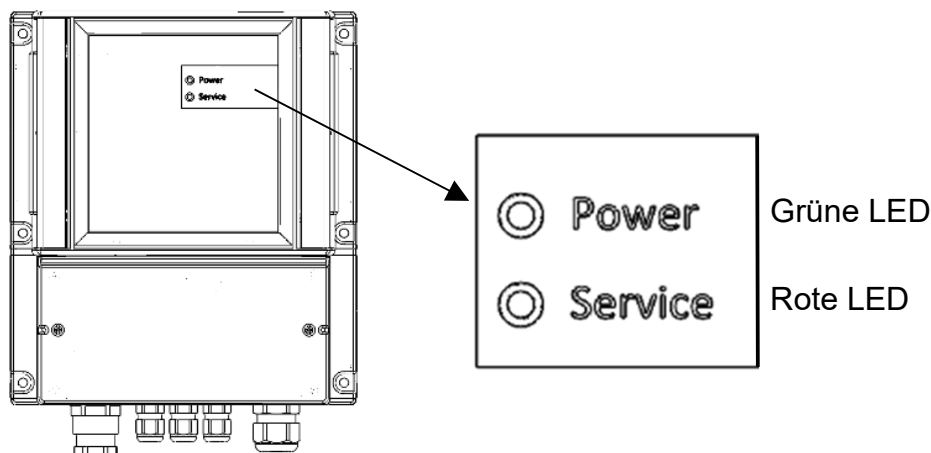
Liegt bei einem über BUS angeschlossenen Gerät eine Störungsmeldung an, wird dies über die Rote Service LED angezeigt.

Fehler	Blinkcode	Maßnahme
Sammelstörmeldung	Rote LED blinkt gleichmäßig	Gerät mit Störmeldung auf Fehler überprüfen und beheben.

6 Installation

6.1 Allgemein

Für Installation von FLUVO Geräten und Anlagen gilt die jeweilig zugehörnde Betriebsanleitung.

- 27251 Wandlerbox 3.0
- 27248 Control NT
- 27142 Luchs NT
- 27263 Xanas
- 27131 X-jet

Im Weiteren wird die Gateway Installation und Vernetzungsvarianten beschrieben.

6.2 Mechanische Installation

Das Gateway ist für die direkte Wandmontage vorgesehen. Das Gerät besitzt 6xØ5,5mm Durchgangsbohrungen für die feste Wandmontage, siehe Kapitel Geräteabmessungen.



Bild 5

Für den Anschluss des LAN Kabels ist eine Kabelverschraubung [3] mit geschlitztem Dichteinsatz vorgesehen. Lösen Sie die Druckschraube und den Dichteinsatz. Fädeln Sie Druckschraube und Dichteinsatz über das konfektionierte LAN Kabel. Führen Sie den konfektionierten RJ45 Stecker durch die Öffnung in den Klemmraum und ziehen die Druckschraube fest.

Die Kabelverschraubungen [2] für den Anschluss der Steuer- und Busleitungen sind mit Blindstopfen als Feuchteschutz verschlossen.

Um die Geräteschutzart IP65 sicherzustellen:

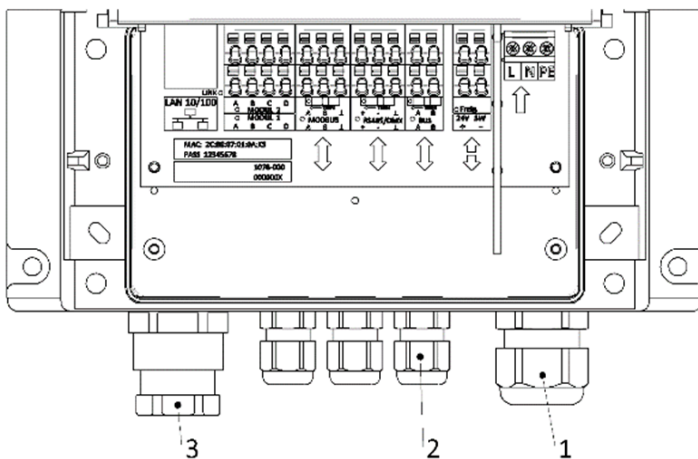
Stellen Sie sicher, dass

- a) die Kabelverschraubungen im Gehäuse fest angezogen sind
- b) die Abdichtung zum Kabel korrekt ist.

Technische Änderungen vorbehalten

6.3 Busanschlüsse

Im Gateway Klemmraum ist es möglich 3 Bussysteme anzuschließen.

- BUS – Vernetzung von Fluvo Geräten untereinander
- RS485 – DMX – Lichtsteuerung
- MODBUS – Steueranschluss Frequenzumrichter

6.3.1 Bus Abschlusswiderstand

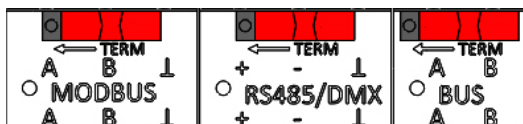

Bei jedem der drei Busanschlüsse kann ein Abschlusswiderstand über einen Schiebeschalter (TERM) gesetzt werden.

Bild 6

6.3.2 Bus Datenleitung

Um eine stabile Datenkommunikation zwischen den Busteilnehmern zu gewährleisten, wird empfohlen eine kapazitätsarme geschirmte Datenleitung für Feldbussystem zu verwenden. Die Paarverseilung und der Leitungsschirm bietet einen wirkungsvollen Schutz gegen äußere elektromagnetische Störbeeinflussungen.

Der Leitungsschirm wird auf der mit ⊥ gekennzeichneten Klemme einseitig aufgelegt.

Die maximale Leitungslänge beträgt 30m.

6.4 Übersicht vernetzungsfähige Geräte über BUS

Das Gateway, sowie die Lichtsteuereinheit LuchsNT, Control NT sowie die Wandlerbox besitzen einen einheitlichen BUS Anschluss. Darüber können diese Geräte miteinander verpolungssicher verbunden werden. Das Gateway arbeitet als MASTER, die anderen Geräte als SLAVE. An jedem SLAVE Gerät muss eine individuelle Geräteadresse eingestellt werden.

Gateway

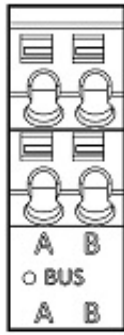
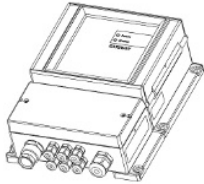

LuchsNT BA 27142

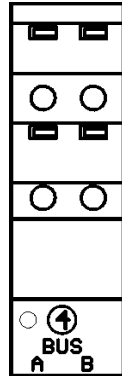

Einsteller Geräte AD



	Pos
1	0

Control NT BA 27248

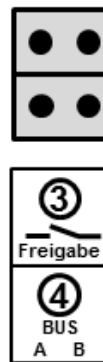

Einsteller Geräte AD



	Pos1	Pos2	Pos3
1	OFF	OFF	OFF
2	ON	OFF	OFF
3	OFF	ON	OFF
4	ON	ON	OFF

Wandlerbox BA 27251

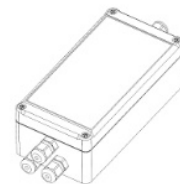

+24V	GND
DOUT	DOUT
DOUT	DOUT
BUS	BUS

Einsteller Geräte AD



Pos	Zuordnung
A	FU1
B	FU1
C	FU2
D	FU2
E	FU3
F	FU4

Bei der Installation werden die Klemmen A untereinander und die Klemmen B untereinander verbunden.

Für den korrekten BUS Betrieb muss an den Geräten die BUS Adresse eingestellt werden. Beachten Sie, dass die BUS Adresse erst beim Geräte-Neustart übernommen wird. Dazu Gerät vom Netz trennen und neu zuschalten.

Technische Änderungen vorbehalten

6.5 Gegenstromanlage GSA mit Sensortaster und FU

Für die Grundinstallation der Gegenstromanlage gilt die Betriebsanleitung 27263 Xanas und 27131 x-jet

Die Anbindung der GSA über „BUS“ an das Gateway erfolgt:

Schritt 1: Bus Verdrahtung mit 2-adrigem Datenkabel, beachte Kapitel 6.3.2

Schritt 2: Programmwahlschalter MODE einstellen



Bild 7

Damit Gateway und Wandlerbox miteinander kommunizieren, muss an der Wandlerbox eine Geräte-Adresse über den MODE-Programmwahlschalter eingestellt werden.

Zuordnung MODE-Programmwahlschalter zu FU

MODE	A	B	C	D	E	F
FU	FU1	FU1	FU2	FU2	FU3	FU4

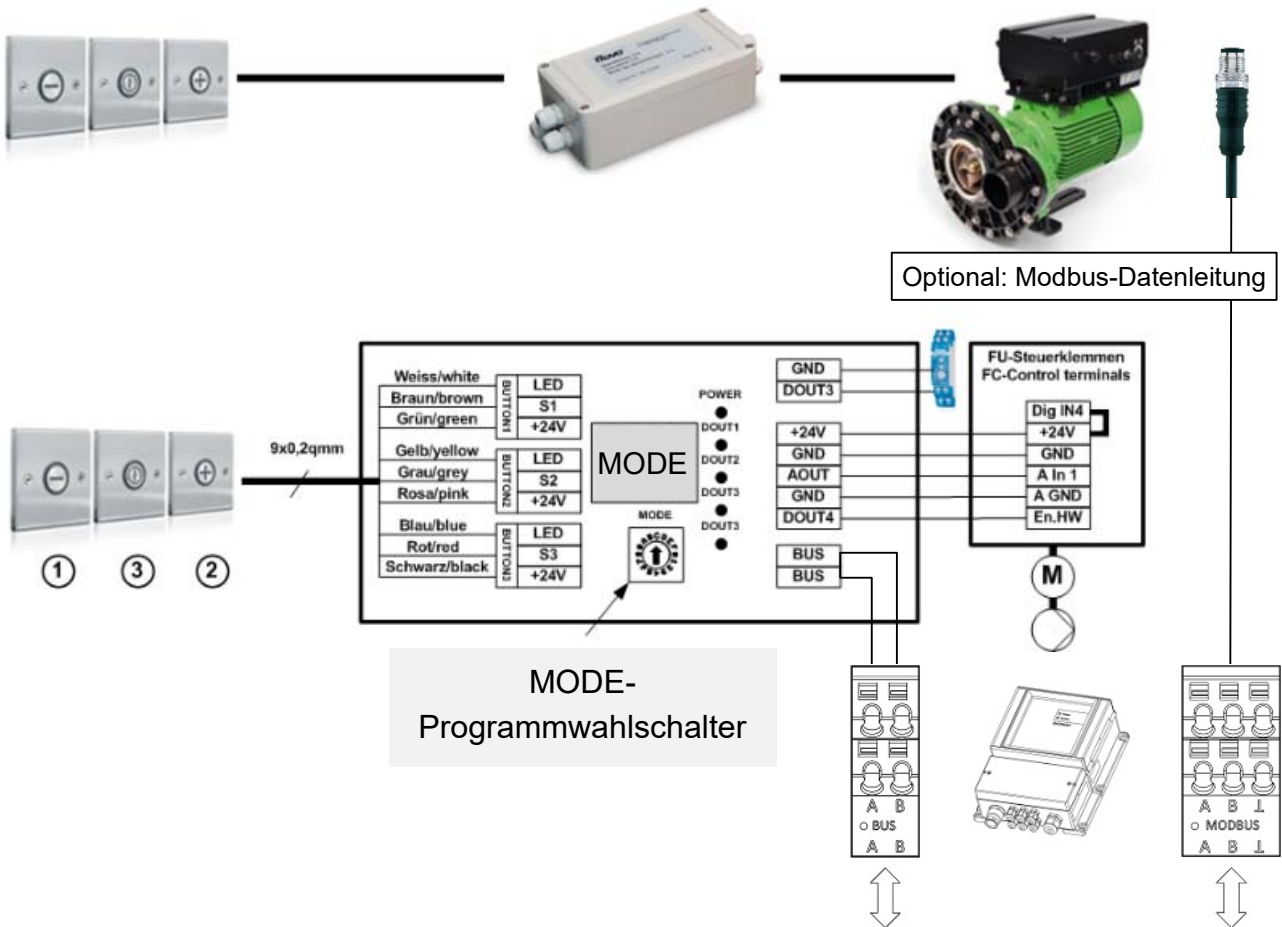
6.6 Frequenzumrichter FU über Modbus ansteuern



Bild 8

MODBUS RTU - Verdrahtung				
Master Gateway	Slave 1 FU 1 Adr.001	Slave 2 FU 2 Adr.002	Slave 3 FU 3 Adr.003	Slave 4 FU 4 Adr.004
Modbus A/+	RS485 A/+	RS485 A/+	RS485 A/+	RS485 A/+
Modbus B/-	RS485 B/-	RS485 B/-	RS485 B/-	RS485 B/-

Verbindungsleitung mit M12-Anschlußstecker A-codiert, erhältlich mit 10m Länge und offenem Kabelende.

Für den reinen Modbus-Betrieb müssen folgende FU-Parameter eingestellt werden:

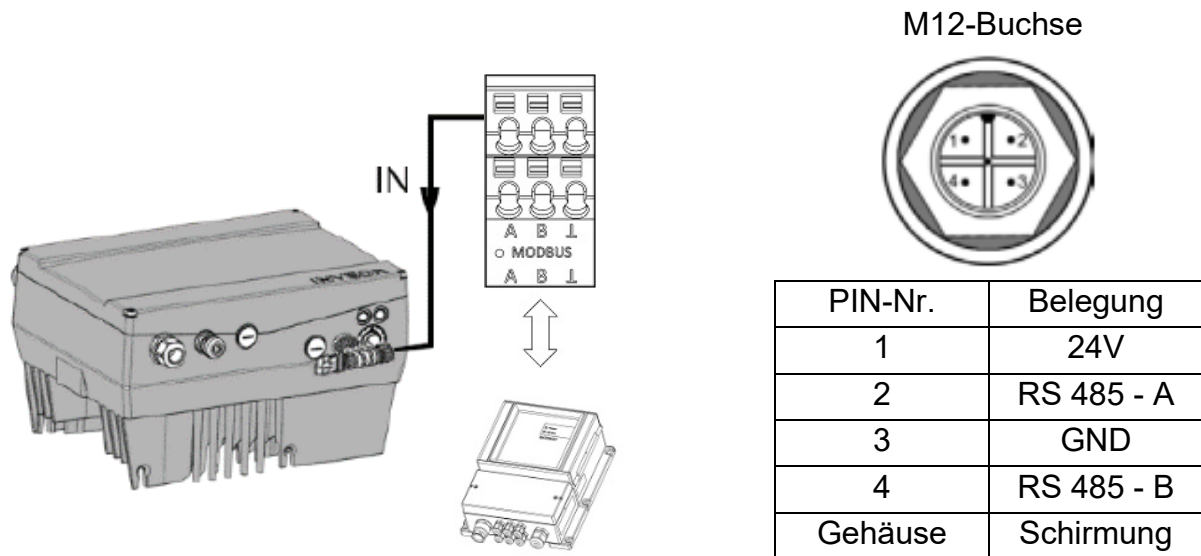
Einstellparameter Kostal INVEOR		
6.051	SAS / MODBUS Baudrate	9600
6.065	MODBUS Konfiguration	4 = 8Bits, Even Parity, 1 Stoppbit, 32 Bit, Big Endian
6.050	Busadresse MODBUS	Werte 1 – 4 (Werkseinstellung 1)
6.064	RS485 Bustyp	1: Modbus RTU / SPF
1.130	Sollwertquelle	4: SAS/MODBUS
1.131	SW-Freigabe	9: Autostart

Technische Änderungen vorbehalten

6.7 Attraktion mit Sensortaster und Control NT

Die Control NT wird über BUS mit dem Gateway verbunden.

Über die Busverbindung wird Control NT automatisch am Gateway erkannt und über die APP „myfluvo®“ angezeigt.

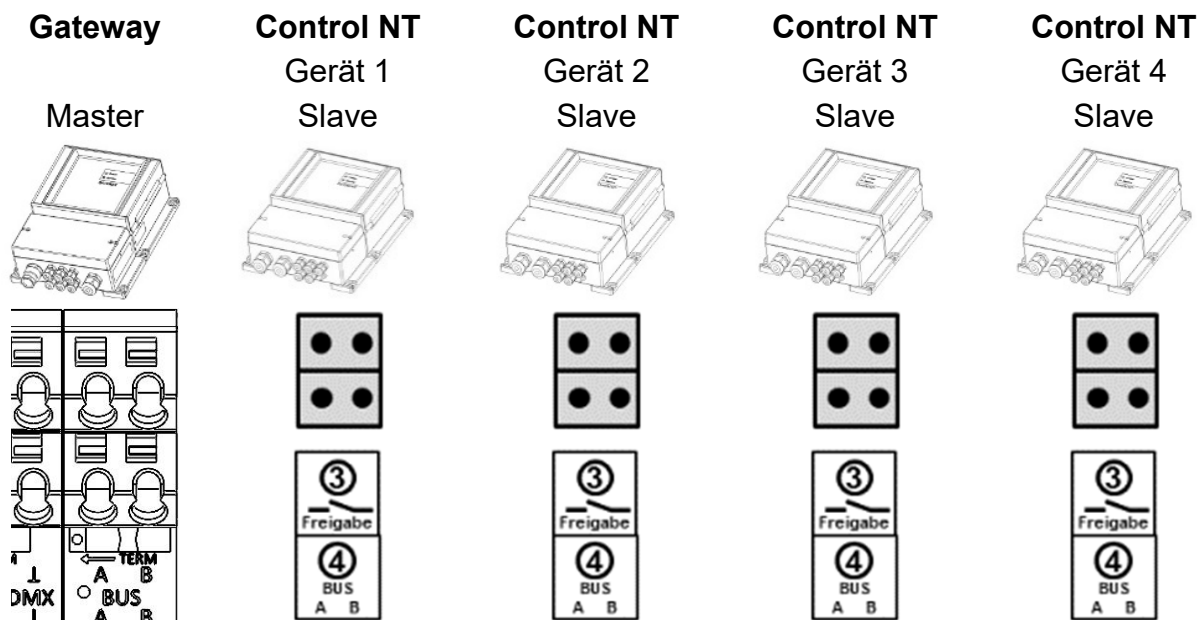

Verdrahten Sie alle Klemmen BUS A und anschließend alle Klemmen BUS B miteinander. Der Anschluß ist verpolungssicher.

Stellen Sie bei jedem Gerät Control NT die dazugehörige Geräte BUS ID ein. Jede BUS ID darf nur einmal vergeben werden. Im Lieferzustand ist Gerät 1 aktiv.

	Pos1	Pos2	Pos3
1	OFF	OFF	OFF
2	ON	OFF	OFF
3	OFF	ON	OFF
4	ON	ON	OFF

	Pos1	Pos2	Pos3
1	OFF	OFF	OFF
2	ON	OFF	OFF
3	OFF	ON	OFF
4	ON	ON	OFF

	Pos1	Pos2	Pos3
1	OFF	OFF	OFF
2	ON	OFF	OFF
3	OFF	ON	OFF
4	ON	ON	OFF

	Pos1	Pos2	Pos3
1	OFF	OFF	OFF
2	ON	OFF	OFF
3	OFF	ON	OFF
4	ON	ON	OFF

Beim Betrieb von Control NT über BUS am Gateway sind bis auf die Steuerfunktion „rastend“ alle Funktionen weiterhin möglich. Funktion „tastend“ ist als Standard hinterlegt.

Hinweis: Beachten Sie Betriebsanleitung 27248 Control NT

Anschlussterminals

BUS A

BUS B

⊥ Schirmung Datenleitung.

Achten Sie auf das Setzen des BUS Abschlusswiderstandes im Gateway.

6.8 Lichtsteuerung LuchsNT über BUS

Die LuchsNT Steuereinheit wird über BUS mit dem Gateway verbunden.

Über die Busverbindung wird LuchsNT automatisch am Gateway erkannt und über die APP „myfluvo®“ angezeigt.

Alle weiteren Informationen zum Betrieb und Installation entnehmen Sie der Betriebsanleitung 27142 LuchsNT

Gateway

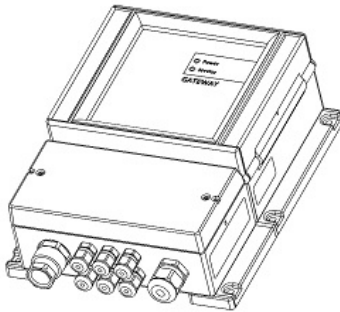

LuchsNT



Anschlussklemmen

BUS A

BUS B

⊥ Schirmung

Datenleitung

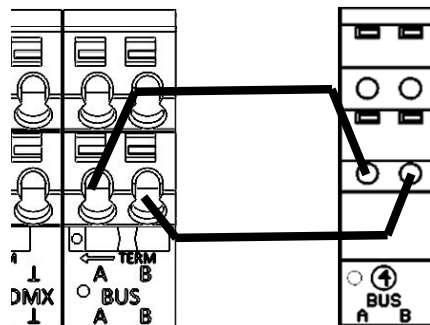

BUS Adresse einstellen

Gerät		Programm-wahlschalter Pos
1		0
2		1
3		2
4		3

Anmerkung:

- Anschluss ist verpolungssicher
- Max. Leitungslänge 30m
- Empfohlene Steuerleitung 2x0,5qmm
- Achten Sie auf das Setzen des BUS Abschlusswiderstandes im Gateway.

Hinweis: Beachten Sie Betriebsanleitung 27142 LuchsNT

Beim Betrieb von LuchsNT über BUS am Gateway ist nur die Steuerfunktion „tastend“ möglich. Direkt am Gerät ist möglich:

- EIN / AUS Funktion **nur** Tastend
- Farbwechsel Tastend
- Einstellung Tasterbeleuchtung 1-farbig oder RGB

Für den Betrieb von mehreren Steuereinheiten mit dem gleichen Steuersignal steht der Synchronisationsbus zur Verfügung. Dabei wird ein Gerät als MASTER betrieben an dem das Steuersignal anschlossen wird. Die restlichen Geräte werden als SLAVE betrieben, **weitere Info siehe Betriebsanleitung 27142 LuchsNT.**

Technische Änderungen vorbehalten

6.9 Lichtsteuerung über DMX

Das Gateway besitzt einen DMX-Master Ausgang. Über diesen Ausgang können Geräte mit einem DMX Eingang angesteuert werden.

Jede Generation LuchsNT RGB Steuereinheiten besitzt einen DMX Eingang. Darüber kann der Gateway DMX-Master angeschlossen werden, um dann über die APP „myfluvo®“ angesteuert zu werden.

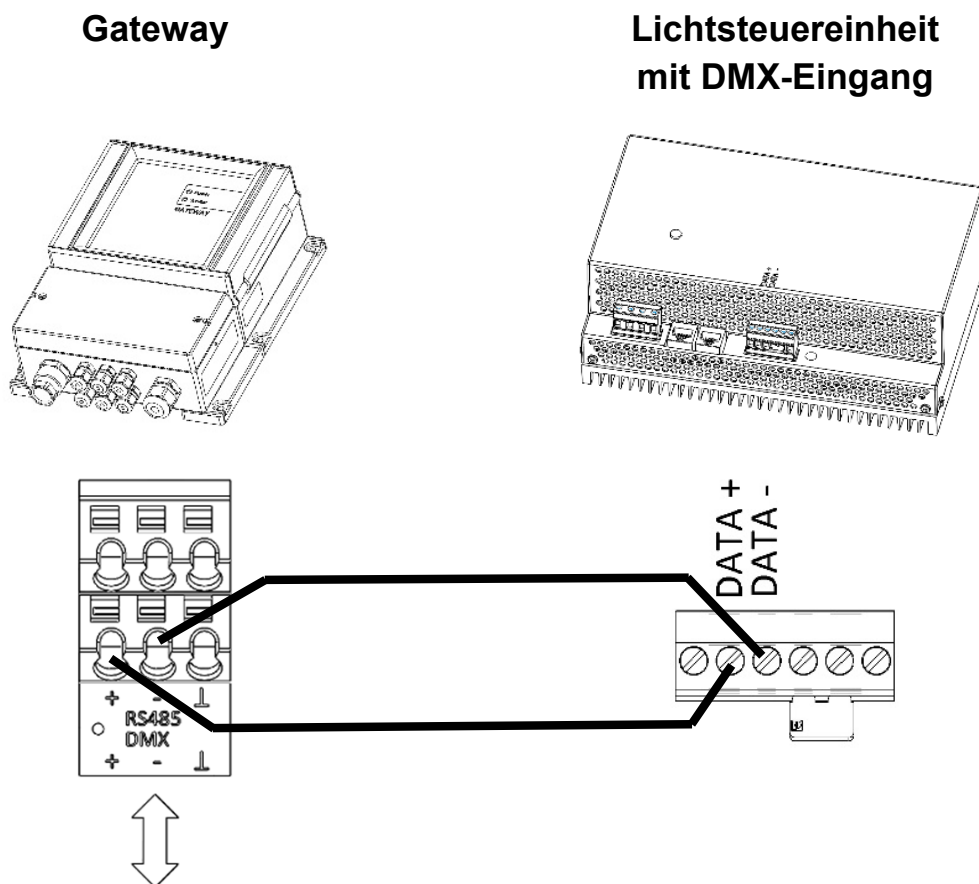

Bei der Installation ist auf die korrekte Polung zu achten.

DMX + mit DATA+

DMX - mit DATA-

⊥ Schirmung Datenleitung

DMX Startadresse 1 ist fest hinterlegt.

DMX Kanäle 512

7 Inbetriebnahme

7.1 Vorgehensweise

Vor der Erstinbetriebnahme die Verdrahtung und Adressierung jedes Busteilnehmers überprüfen!

Wichtige Info:

Das Gateway führt beim jedem Geräte-Neustart (Netz EIN) einen Initialisierungsprozess durch. Dabei werden alle am BUS angeschlossenen Geräte abgefragt und in den internen Speicher hinterlegt. Beim Initialisierungsprozess müssen alle BUS-Teilnehmer aktiv am Netz hängen, erst dann erkennt das Gateway diesen BUS-Teilnehmer.

Insgesamt können bis zu 5 BUS-Teilnehmer angeschlossen werden, davon maximal 1x LuchsNT Lichtsteuerung.

Das Gateway wird ans Netz genommen, entweder zeitgleich zu den anderen Geräten oder als letztes der Geräte. Wird das Gateway vor den Busteilnehmern ans Netz genommen, ist der Initialisierungsprozess abgeschlossen aber diese Busteilnehmer werden erst nach einem erneuten Geräte-Neustart des Gateways erkannt. Alternative Anlernfunktionen im laufenden Betrieb, siehe Kapitel 8.2.1.

7.2 Betriebsanzeige

Beim Gerätestart blinkt für 5sec die grüne Power Betriebs-LED 4x pro Sekunde.

Danach startet ein Initialisierungsvorgang, bei dem blinkt für 30sec im Wechsel die grüne und rote LED. Dabei wird analysiert welche Fluvo Geräte über „BUS“ aktiv angeschlossen sind.

Der abgeschlossene Initialisierungsprozess wird über Dauerleuchten der Power Betriebs-LED angezeigt. Sollte nach dem Geräte-Start die Power Betriebs-LED weiter gleichmäßig „Betriebsbereit“ leuchten, überprüfen Sie die Freigabeklemme ob diese aktiv geschlossen ist.

7.3 Geräte IP-Auslesen über APP myfluvo®

1. Laden Sie die APP „myfluvo®“ auf ihr Endgerät.
2. Starten Sie die APP „myfluvo®“
3. Die automatische Suchfunktion durchsucht das Netzwerk nach einem aktiven Gateway.
4. Wird ein Gateway gefunden, wird dieses mit der aktuellen IP-Adresse angezeigt.



Bild 9

Das Login Passwort im Lieferzustand entnehmen sie der Gerätekarte oder unter Kapitel 4.2 Geräte spezifische Daten

7.4 Gerätekarte

Die Gerätekarte befindet sich im Lieferzustand im Klemmenraum. Darauf befindet sich die MAC-Adresse, das Gerätepasswort und die Geräteseriennummer.

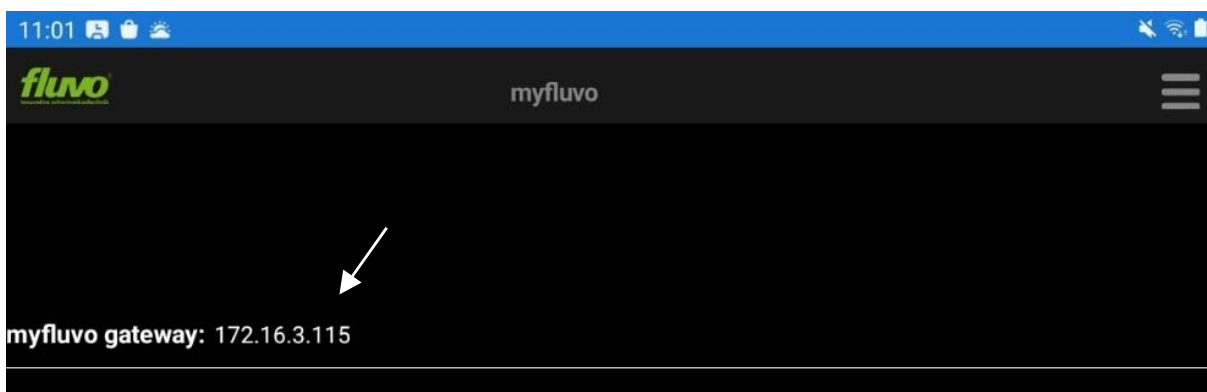
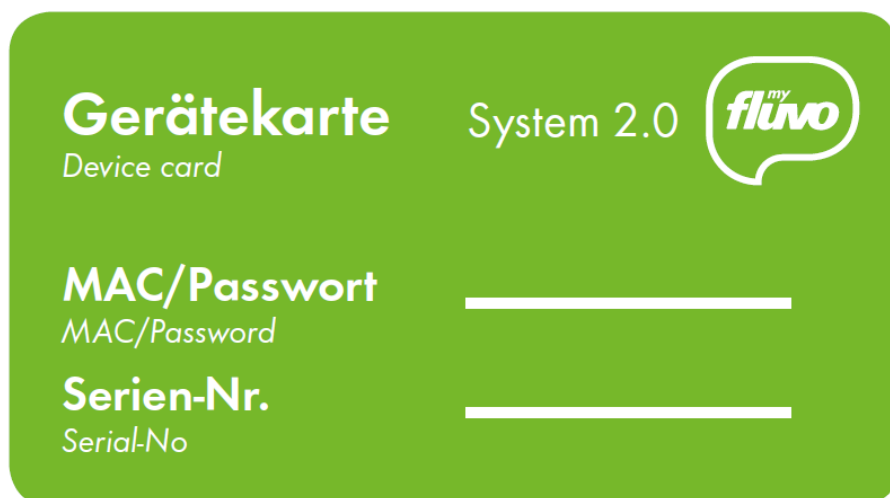

8 Gerätekonfiguration über Weboberfläche

8.1 Allgemein

Geräteeinstellungen können über die Weboberfläche vorgenommen werden.

Dazu zählen:

Netzwerkeinstellungen, neue Busteilnehmer integrieren, Anzeige aktiver Busteilnehmer, Geräteinformation und Status der angeschlossenen Busteilnehmer.

Um auf die Weboberfläche zu gelangen, benötigen Sie die IP-Adresse die beim Starten der APP „myfluvo®“ angezeigt wird, siehe Kapitel 7.3 . Diese IP-Adresse wird in die Browser Adressenleiste eingegeben und dann öffnet sich diese Geräteübersicht.



Bild 10

Die Übersicht zeigt die möglichen anzuschließenden Geräte an.

Geräte, die bei der Initialisierung erkannt wurden und aktiv sind, werden in () angezeigt z.B. Wandlerbox (1/1) LuchsNT (1/1)

Wurde ein Gerät erkannt, ist aber aktuell inaktiv, wird dies wie folgt angezeigt:

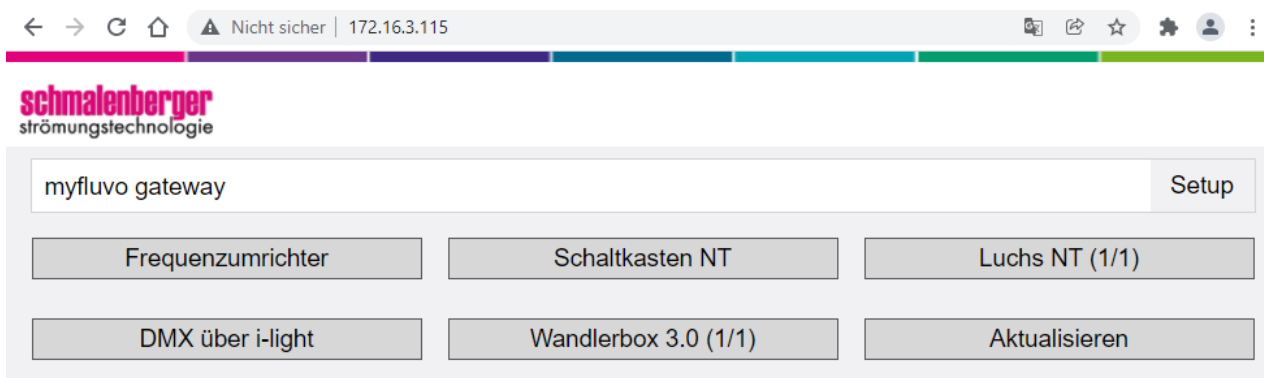
Wandlerbox (0/1) LuchsNT (0/1)

Inaktiv bedeutet, dass das Gateway aktuell keine Verbindung zum Gerät hat.

Prüfen Sie, ob das Gerät mit Netzspannung versorgt wird und die Busleitung angeschlossen ist.

Über  gelangen sie ins Geräteeinstellungsmenü.

Hier können

- Busteilnehmer angelernt
- Netzwerkverbindung konfiguriert
- APP-Passwort geändert
- Geräteinformationen ausgelesen werden.

8.2 Setup - Einstellungen

8.2.1 Anlernbetrieb



Bild 11

Im Anlernbetrieb werden alle gespeicherten Busteilnehmer gelöscht und ein neuer Initialisierungsprozess gestartet, siehe Kapitel 7.2

Dieser Vorgang wird benötigt, wenn Geräte ausgetauscht oder komplett entfernt werden.

8.2.2 myfluvo® Passwort ändern

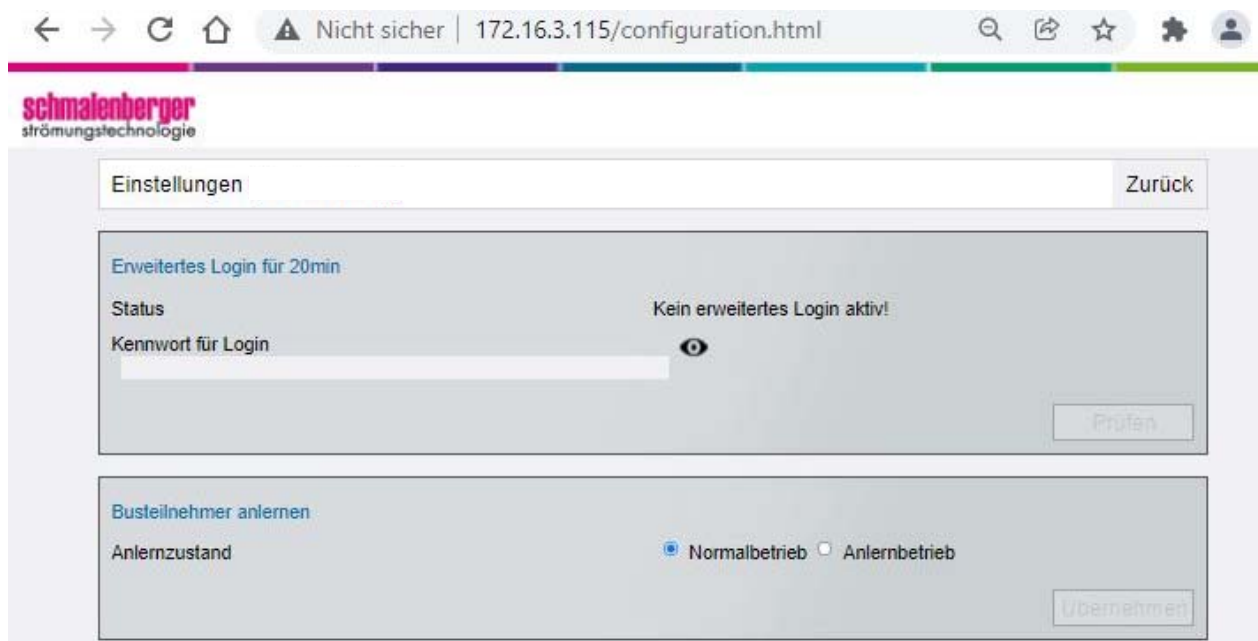

Bild 12

Im Lieferzustand sind Gerätepasswort und „myfluvo®“-Passwort identisch. Um ein individuelles „myfluvo®“-Passwort zu erstellen, geben Sie ihr gewünschtes Neues „myfluvo®“-Passwort ein und dieses durch Eingabe des Gerätepasswortes bestätigen. Das Gerätepasswort finden sie im Klemmraum unter 4.2 Geräte spezifische Daten oder auf der Gerätekarte. Das „myfluvo®“-Passwort kann auf Werkzustand zurückgesetzt werden, durch Feld leer lassen und mit Gerätepasswort bestätigen.

8.2.3 Geräteinformation

Geräteinformation	
Basis	V0.17.01
Applikation	V0.21.15
Serien-Nr.	1078-000-0000006
MAC	2C:BE:97:01:0A:E5
Status XML	Erfolgreich!
Status Portal	Datenübernahme
HW-Freigabe	Freigegeben
Buslast Fluvo-Bus	25 %
Anlernvorgang	Inaktiv
Buslast Modbus	12 %
Ablaufprogramme	Verfuegbar: 7 (Belegt: 12%)

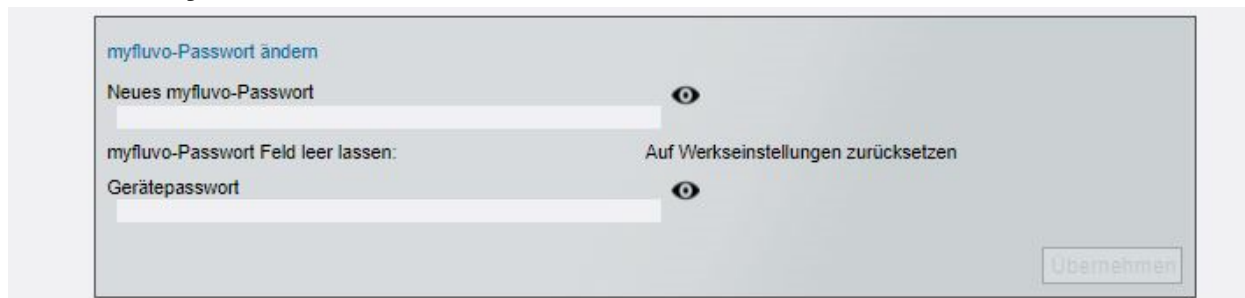
Bild 13

8.2.4 Netzwerkeinstellungen

Netzwerk				
DHCP	<input type="radio"/> Aus <input checked="" type="radio"/> Ein			
IP-Adresse	<input type="text" value="172"/>	<input type="text" value="16"/>	<input type="text" value="3"/>	<input type="text" value="115"/>
Subnet-Mask	<input type="text" value="255"/>	<input type="text" value="255"/>	<input type="text" value="0"/>	<input type="text" value="0"/>
Gateway	<input type="text" value="172"/>	<input type="text" value="16"/>	<input type="text" value="4"/>	<input type="text" value="1"/>
DNS 1	<input type="text" value="172"/>	<input type="text" value="16"/>	<input type="text" value="1"/>	<input type="text" value="41"/>
DNS 2	<input type="text" value="172"/>	<input type="text" value="16"/>	<input type="text" value="1"/>	<input type="text" value="42"/>

Bild 14

Im Lieferzustand ist DHCP aktiv geschaltet.

8.3 Wandlerbox – GSA (Zusatzinformationen)

Die GSA wird standardmäßig mit einer Wandlerbox installiert, siehe Kapitel 6.5, und steuert über Analog-Signal den dazugehörigen FU an.

In der Wandlerbox können über den Programmwahlschalter bis zu 6 Adressen eingestellt werden.

Die erkannte Geräteadresse wird über ein * angezeigt.

Im Status der Wandlerbox kann die Zuordnung zum FU abgelesen werden. Diese Information kann genutzt werden um z.B. die Geschwindigkeitsstufen zu verändern.

Im Status der Wandlerbox können Sie den aktuellen Gerätezustand auslesen.



Bild 15

8.4 Frequenzumrichter FU (Zusatzinformationen)

Der FU hat standardmäßig eine Modbus Schnittstelle. Durch ein optionales Verbindungskabel, siehe Kapitel 6.6, können weitere Status-Informationen des FU ausgelesen werden.

In diesem Menüpunkt ist es möglich die Geschwindigkeitsstufen von 7 auf bis zu 3 Schritte zu verändern. Die Änderung wird bei der dazugehörigen aktiven Wandlerbox mit umgesetzt.

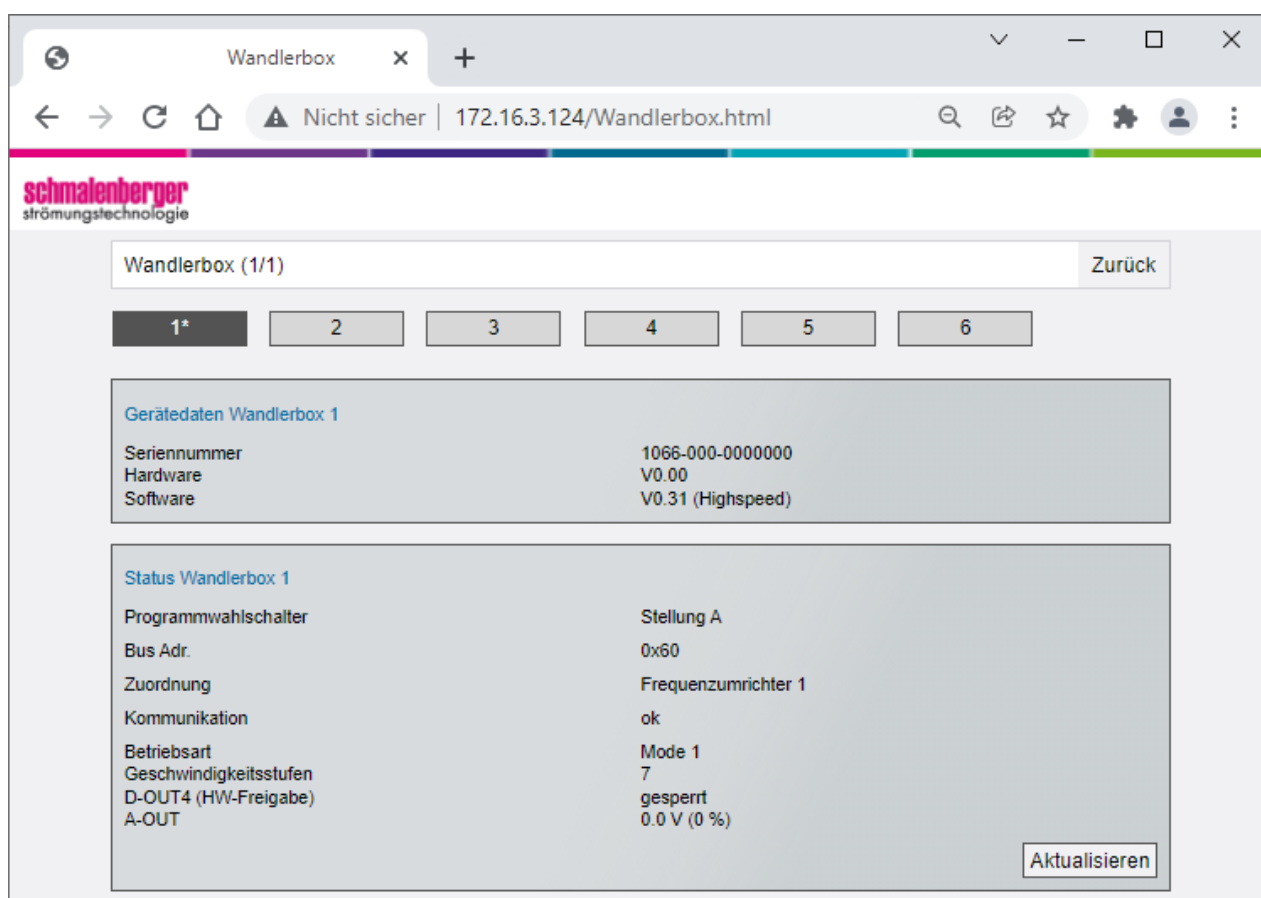

Bild 16

8.5 DMX über i-light

Dieses Menü zeigt den aktuellen DMX Ausgangszustand an.

Die DMX-Kommunikation kann AUS oder EIN geschaltet werden.

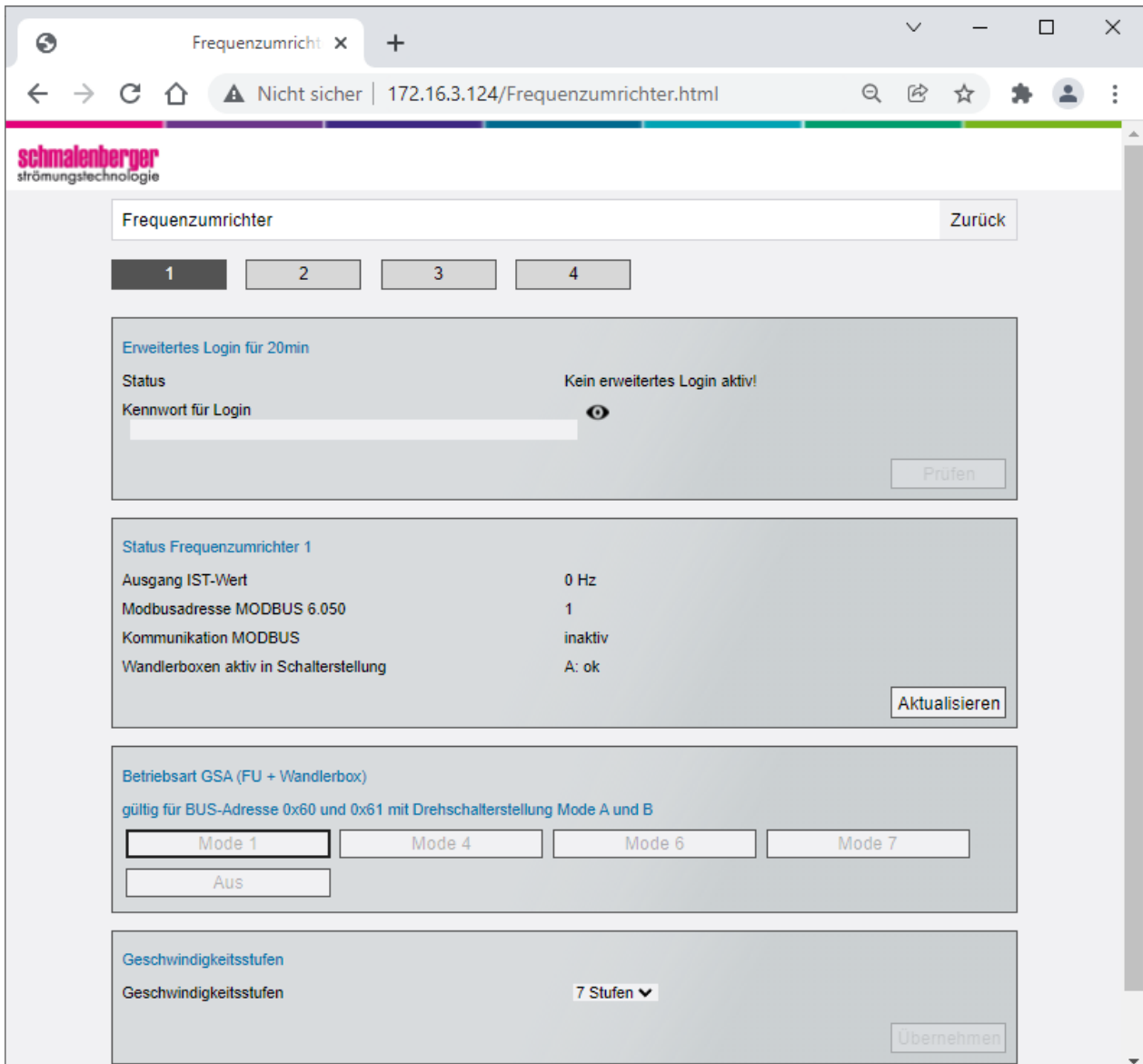
Im ausgeschalteten Zustand wird die DMX-Steuerfunktion in der APP „myfluvo®“ nicht angeboten.



Bild 17

Schmalenberger GmbH + Co. KG

Strömungstechnologie

Im Schelmen 9 – 11

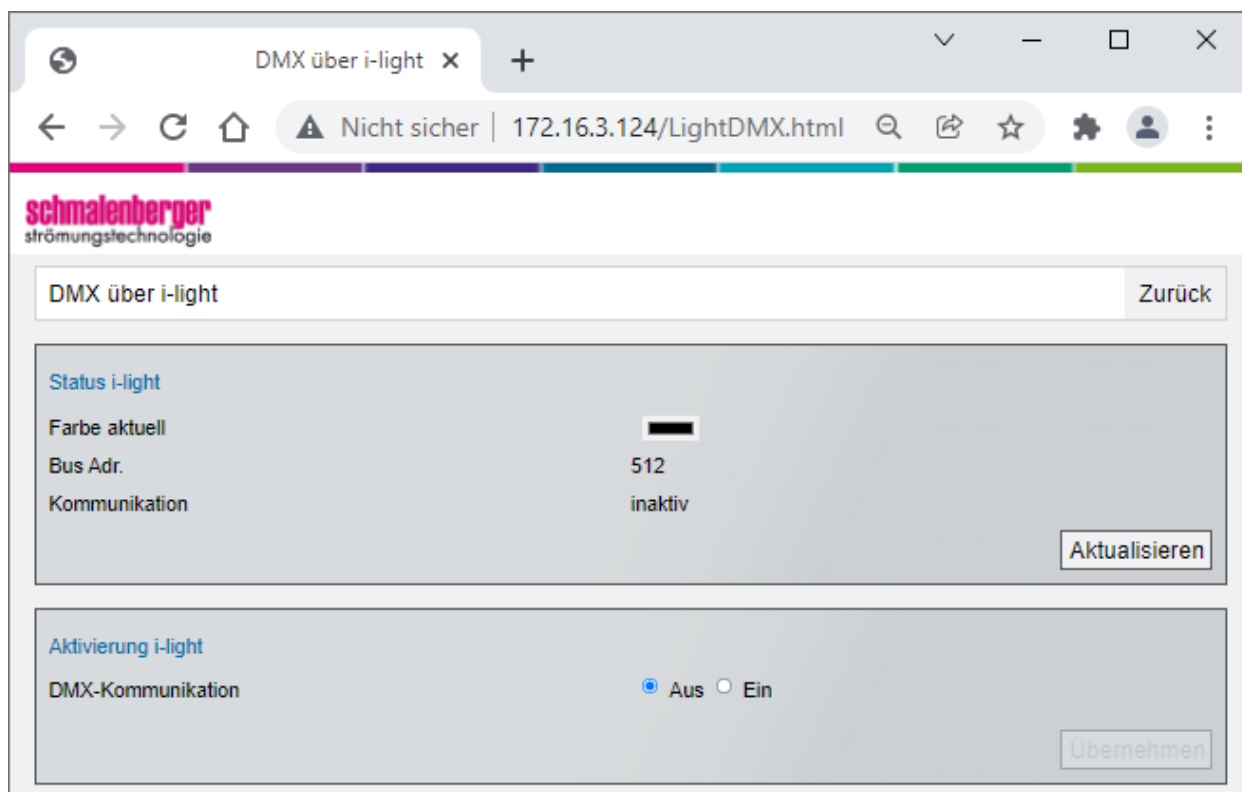
D-72072 Tübingen / Germany

Telefon: +49 (0)7071 70 08-0

Fax: +49 (0)7071 70 08-10

Internet: www.fluvo.de

E-Mail: info@schmalenberger.de

© 2022 Schmalenberger GmbH + Co. KG ; Alle Rechte vorbehalten

Änderungen der Anleitung vorbehalten

Technische Änderungen vorbehalten